

GEBERIT AQUACLEAN TUMA
CLASSIC

 **GEBERIT**

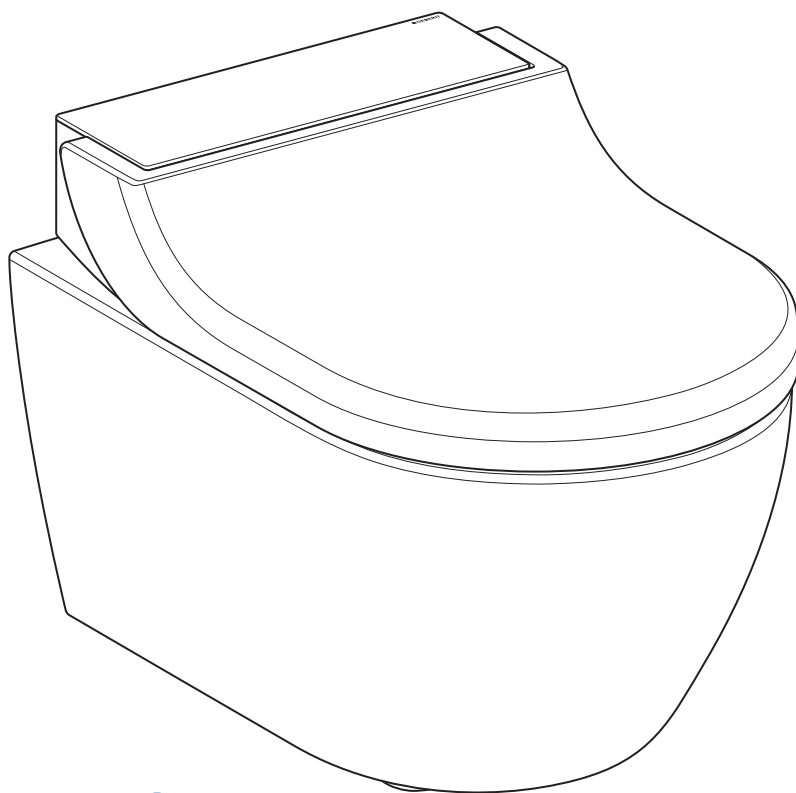

INSTRUCȚIUNI DE UTILIZARE



967.230.00.0(05)

Cuprins

Pentru siguranța dumneavoastră	5
Cui i se adresează produsul?	5
Cum trebuie utilizat produsul?	5
Ce trebuie să evitați?	5
Utilizarea neconformă	5
Măsuri generale de siguranță	5
Explicații privind informațiile de avertizare	6
Prezentare generală a simbolurilor de pe produs	7
Înregistrați-vă aparatul.....	8
Familiarizați-vă cu produsul	9
Despre aparatele Geberit AquaClean	9
Prezentare generală a funcționalității	9
Scurtă prezentare a aparatului	10
Conceptul de utilizare	12
Despre conceptul de utilizare	12
Tabloul lateral de comandă	12
LED-ul de stare de la tabloul lateral de comandă	13
Alocare specială a tastelor	13
Pornirea și oprirea aparatului	14
Aplicația Geberit.....	16
Verificarea compatibilității.....	16
Descărcați aplicația Geberit Home	16
Utilizarea aplicației Geberit Home	17
Modulul de utilizare a aparatului	18
Primii pași	18
Setările aparatului dumneavoastră.....	18
Setări suplimentare ale aparatului dvs. în aplicația Geberit Home.....	18
Utilizarea spălării perineale	19
Adaptarea operației de spălare în funcție de nevoile dumneavoastră	19
Reglarea intensității jetului de apă	19

Salvarea profilului de utilizator personal în aplicația Geberit Home	19
Curățarea și detartrarea aparatului.....	20
Instrucțiuni de îngrijire	20
Recomandare generală privind curățarea	20
Înlocuirea automată a apei	20
Dezinfectare specifică	21
Agenți de curățare și echipamente de curățare adecvate	21
Instrucțiuni de îngrijire pentru suprafețe netede	23
Instrucțiuni de îngrijire pentru vasele ceramice	23
Curățarea spațiului dintre aparat și vasul de ceramică WC	24
Instrucțiuni de îngrijire pentru capac WC	25
Îndepărtarea capacului WC-ului	25
Curățarea capacului WC-ului, a colacului WC-ului și a carcasei.....	26
Curățarea duzei de duș	27
Detartrarea aparatului	28
Mesaj privind detartrarea aparatului.....	31
Depanare	32
Procedura de controlare în cazul defecțiunilor	32
Vasul WC cu funcția de bideu inclusă nu funcționează.....	33
Alte erori de funcționare	34
Sustenabilitate.....	36
Grupul Geberit și sustenabilitatea	36
Design ecologic – bilanț ecologic	36
Sfaturi ecologice.....	36
Reciclare	37
Reciclarea deșeurilor de echipamente electrice și electronice.....	37
Garanția pentru clientul final.....	37
Date tehnice și conformitate	39
Date tehnice	39
Declarația UE de conformitate simplificată.....	39

Pentru siguranța dumneavoastră

Cui i se adresează produsul?

Vasul WC cu funcția de bideu inclusă Geberit AquaClean poate fi utilizat ca WC de către toate categoriile de vârstă. Lucrările de curățare și de întreținere pot fi efectuate de copii numai sub supraveghere.

Cum trebuie utilizat produsul?

Produsul este adecvat pentru următoarele scopuri și domenii de utilizare:

- utilizare ca vas WC cu funcția de bideu inclusă:
 - pentru curățarea zonei perineale
- instalare în spații interioare încălzite
- racordare la sistemul de apă potabilă
- funcționare cu apă din instalații cu sistem de osmoză inversă

Ce trebuie să evitați?

Produsul nu este destinat următoarelor utilizări:

- părăsirea colacului WC-ului în timpul operației de spălare
- amplasarea sarcinilor și a obiectelor pe capacul WC-ului
- utilizare fără dop a recipientelor de agenți detartranți Geberit AquaClean

Utilizarea neconformă

În cazul utilizării neconforme, Geberit nu își asumă nicio răspundere pentru eventualele consecințe.

Măsuri generale de siguranță

Următoarele măsuri de siguranță sunt valabile pe întregul ciclu de viață al produsului:

- Citiți instrucțiunile de utilizare înainte de prima folosire a produsului pentru a vă familiariza cu modalitatea de utilizare a acestuia.
- Păstrați instrucțiunile de utilizare pentru a le putea consulta ulterior.

- Nu utilizați aparatul dacă este deteriorat. Dacă este posibil, deconectați aparatul de la rețea și contactați service-ul post-vânzare Geberit.
- Nu desfaceți aparatul. Acesta nu conține nicio componentă care ar putea fi întreținută sau reparată de utilizator.
- Nu efectuați niciun fel de modificări, respectiv nu montați instalații suplimentare. În caz de modificare, există pericol de moarte.
- Reparațiile pot fi efectuate numai de consultanți tehnici autorizați și numai cu piese de schimb originale.
- Pot fi folosite doar accesorii originale.
- Operațiile de utilizare și lucrările de întreținere pot fi efectuate de operator sau de utilizator numai în măsura și în modul în care acestea sunt descrise în prezentele instrucțiuni de utilizare.
- Utilizați întotdeauna versiunea actuală a instrucțiunilor pentru montaj, în cazul în care Geberit AquaClean a trebuit demontat (de ex. în cazul unei mutări).
- Conectați Geberit AquaClean numai la tensiunea de rețea indicată pe plăcuța de fabricație.
- Respectați întotdeauna instrucțiunile producătorului referitoare la utilizarea agenților de curățare și a agenților detartrați.

i Acest document conține indicații de avertizare în diferite locuri. Indicațiile de avertizare reprezintă măsuri de siguranță care variază în funcție de operațiune și situație. Acestea avertizează cu privire la pericolele specifice.

i Aceste instrucțiuni corespund stadiului tehnic al aparatului în momentul imprimării. Ne rezervăm dreptul de a efectua modificări în sensul dezvoltării continue.

Versiunea actuală a acestui document și a altor documente este disponibilă online: www.geberit.com.

Explicații privind informațiile de avertizare

Informațiile de avertizare sunt amplasate în locul unde poate apărea pericolul.

Informațiile de avertizare sunt structurate după cum urmează:



AVERTIZARE

Tipul și sursa pericolului

Consecințe posibile în cazul în care nu se ține cont de pericol.

- ▶ Măsurile pentru evitarea pericolului.

Următoarele cuvinte de avertizare sunt utilizate pentru a atrage atenția asupra pericolelor remanente, în informații de avertizare și informații importante.

Simbol	Cuvânt de avertizare și semnificație
	PERICOL Acest cuvânt de avertizare indică un pericol cu un grad de risc ridicat, care, dacă nu este evitat, se poate solda cu moartea sau rănirea gravă.
	PRECAUȚIE Acest cuvânt de avertizare indică un pericol cu un grad de risc redus, care, dacă nu este evitat, se poate solda cu rănirea ușoară sau gravă.
	ATENȚIE Acest cuvânt de avertizare indică un pericol, care, dacă nu este evitat, se poate solda cu pagube materiale.
	Marcat doar cu simbol. Atrage atenția asupra unei informații importante

Prezentare generală a simbolurilor de pe produs

Simbol	Semnificație
	Înainte de darea în exploatare a produsului, citiți măsurile de siguranță și instrucțiunile de utilizare/instrucțiunile de operare.
	Pericol de moarte prin electrocutare

Înregistrați-vă aparatul

Înregistrarea garanției

Extindeți gratuit perioada de garanție a aparatului dvs. Geberit AquaClean. Pentru aceasta, înregistrați-vă în termen de 90 de zile de la data instalării.



În cel de-al treilea an al perioadei de garanție, în cazul defectelor de material sau de fabricație, Geberit asigură livrarea gratuită a pieselor de schimb, în măsura în care produsul a fost instalat și dat în exploatare de o firmă de instalații.

Prin link: <https://www.geberit-aquaclean.com/landing-pages/onboarding>

Prin poștă: Completați cardul de garanție anexat și trimiteți-ni-l.

Pe smartphone sau tabletă:



Android:



iOS:



Cu aplicația Geberit Home:

Familiarizați-vă cu produsul

Despre aparatele Geberit AquaClean

Geberit AquaClean reprezintă un vas de WC cu funcție integrată de duș. De asemenea, aparatul îndeplinește toate funcțiile unui vas obișnuit de toaletă. Funcțiile suplimentare depind de modelul produsului dumneavoastră.

Prezentare generală a funcționalității

Funcții de igienizare:

- tehnologie de spălare WhirlSpray
- curățare automată a duzei dușului înainte și după fiecare operațiune de spălare

Funcții confort:

- intensitate reglabilă a jetului de apă
- colac și capac de WC cu SoftClosing
- tablou de comandă lateral, ergonomic

Curățare și îngrijire:

- capac de WC detașabil
- capac de WC detașabil pentru curățarea între aparat și vasul de ceramică WC
- program de detartrare

Scurtă prezentare a aparatului

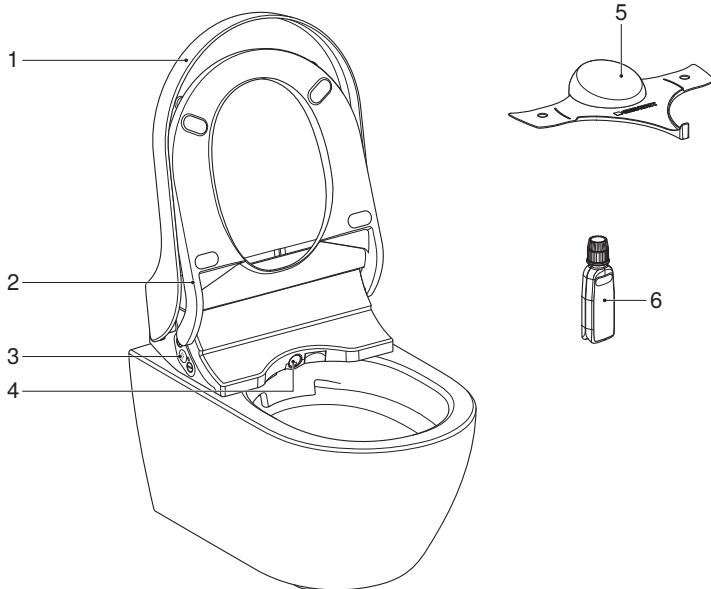

- 1 Capac WC
- 2 Colac WC
- 3 Tablou lateral de comandă cu LED de stare
- 4 Brațul dușului cu duză de duș
- 5 Protecție împotriva stropirii
- 6 Agent detartrant Geberit AquaClean (cod articol 147.040.00.1)

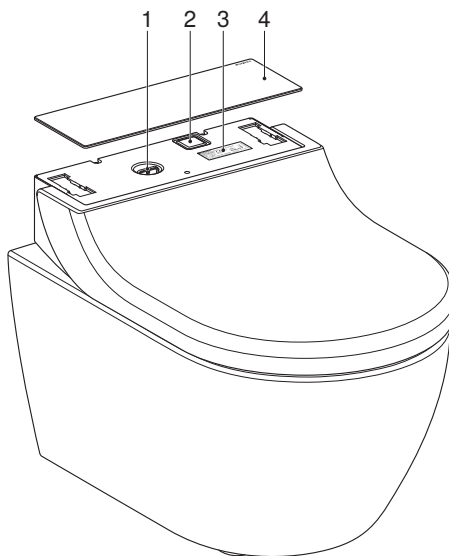
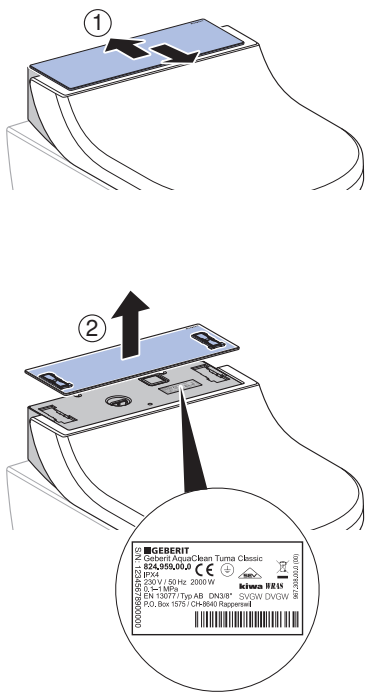

- 1 Orificiu pentru umplere cu dop pentru agent detartrant Geberit AquaClean
- 2 Înterupător principal
- 3 Plăcuța de fabricație cu numărul de serie
- 4 Capacul de design

Conceptul de utilizare

Despre conceptul de utilizare

Vasul WC cu funcția de bideu inclusă poate fi comandat de la tabloul lateral de comandă sau aplicația Geberit Acasă.

Tabloul lateral de comandă

Prin intermediul tabloului lateral de comandă, în cazul aparatului, pot fi folosite funcțiile vasului WC cu funcția de bideu inclusă.

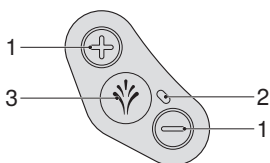

- 1 Tastele <+>/<->: creșterea sau reducerea intensității jetului de apă
- 2 LED de stare
- 3 Tasta <Duș>: pornirea și oprirea funcției de spălare perineală

LED-ul de stare de la tabloul lateral de comandă

LED-ul de stare de la tabloul lateral de comandă vă informează cu privire la starea actuală a aparatului.

LED	Descriere
Se aprinde intermitent în albastru	Aparatul se inițializează după pornire. Este efectuată o spălare a sistemului.
Luminează în albastru	Instalația de încălzire este pornită.
Nu luminează	Instalația de încălzire este oprită. Modul economic este activ.
Se aprinde intermitent în albastru-roșu	Aparatul trebuie detartrat. → Vezi „Detartrarea aparatului”, pagina 28.
Se aprinde intermitent în roșu	Mesaj de avarie → Vezi „Vasul WC cu funcția de bideu inclusă nu funcționează”, pagina 33.
Se aprinde intermitent în albastru-roșu și luminează în portocaliu	Aparatul este blocat și trebuie detartrat urgent. Utilizarea funcțiilor de spălare nu este posibilă în stare blocată. Blocarea poate fi resetată pentru 1 ciclu de spălare; pentru aceasta trebuie apăsată tasta <Duș> timp de 5 secunde.
Luminează în portocaliu	Aparatul execută procesul de detartrare. Nu este posibilă utilizarea vasului WC cu funcția de bideu inclusă în timpul detartrării.
Se aprinde intermitent în portocaliu	Este efectuată o înlocuire a apei. → Vezi „Schimb automat de apă”.
Se aprinde intermitent în roșu și portocaliu	Aparatul se găsește în funcția de detartrare și așteaptă o acțiune din partea utilizatorului.

Alocare specială a tastelor

Prin intermediul alocării speciale a tastelor, puteți accesa funcții extinse ale vasului WC cu funcția de bideu inclusă.

Tabelul 1: Tabloul lateral de comandă

Funcție	Tastă de la tabloul lateral de comandă	Pornit	Oprit
Extinderea brațului dușului pentru curățare	Apăsați scurt, simultan <+> și <Duș>.	–	–
Pornirea funcției de detartrare	Apăsați <-> și <Duș> simultan, timp de 5 secunde.	–	–
Dezactivarea mesajului de detartrare pentru încă 1 ciclu de spălare	Apăsați <Duș> timp de 5 secunde.	Sunet ascuțit (1x)	–

Pornirea și oprirea aparatului

i Între un proces de oprire și de pornire, trebuie să treacă cel puțin 30 de secunde.

1 Ridicați capacul WC-ului.

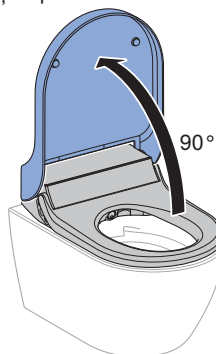

2 Îndepărtați capacul WC-ului.

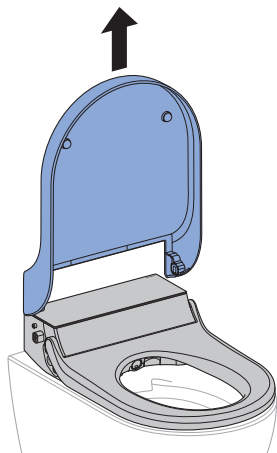

3 Îndepărtați capacul de design.

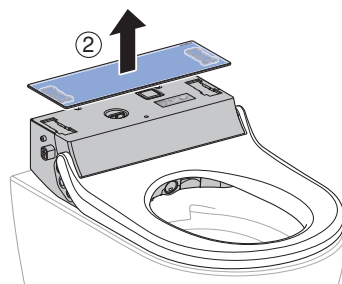
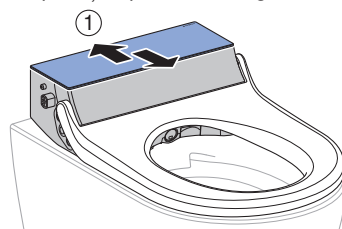

4 Acționați întrerupătorul principal.

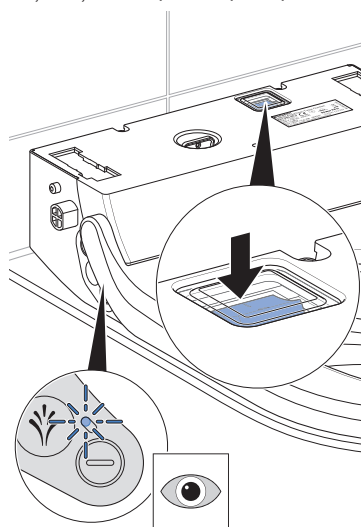

✓ LED-ul de stare de la tabloul lateral de comandă se aprinde intermitent în roșu/se stinge.

5 Montați capacul de design.

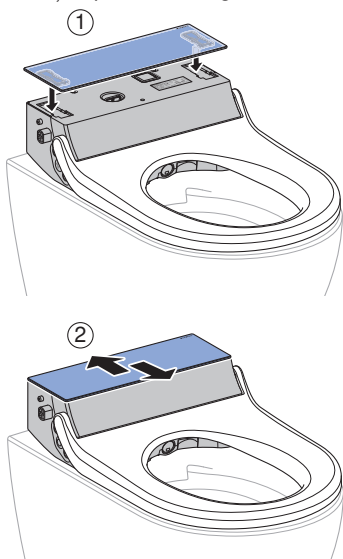

6 Montați capacul WC-ului.

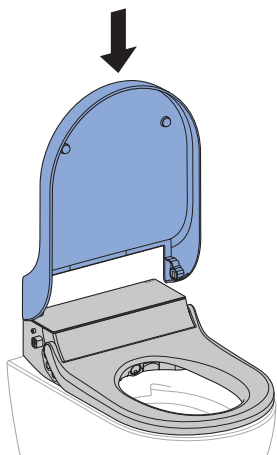

7 Închideți capacul WC-ului.



Rezultat

- ✓ Aparatul se reinițializează după pornire.

Aplicația Geberit

Verificarea compatibilității

Pentru a putea utiliza la pe deplin aplicația Geberit, aveți nevoie de un smartphone cu o versiune actuală de Android sau iOS. Dacă este necesar, verificați permisiunile (Bluetooth®, partajarea locației) și confirmați-le.

Descărcați aplicația Geberit Home

Descărcați gratuit aplicația Geberit Home din App-Store:

- 1 Deschideți App-Store pe smartphone.
- 2 Introduceți „Geberit Home” în câmpul de căutare.
 - ✓ Este afișată aplicația Geberit Home.



- 3 Descărcați aplicația.
 - ✓ Aplicația va fi descărcată și afișată pe smartphone-ul dvs.

De asemenea, puteți scana codul QR respectiv pentru a descărca aplicația Geberit Home:

Android:



iOS:



Utilizarea aplicației Geberit Home

Aplicația Geberit Home comunică prin intermediul unei interfețe Bluetooth® cu vasul WC cu funcția de bideu inclusă Geberit AquaClean.

i Telecomanda vasului WC cu funcția de bideu inclusă Geberit AquaClean este dezactivată atât timp cât vasul WC cu funcția de bideu inclusă este conectat la aplicația Geberit Home.

i Vă rugăm să rețineți că este posibil ca aparatul dvs. să nu aibă telecomandă sau ca anumite funcții pot să nu fie disponibile. Funcțiile și setările din aplicația Geberit Home variază în funcție de aparat și sunt marcate cu (opțional).

Puteți efectua următoarele funcții și setări folosind aplicația Geberit Home:

- Telecomandă
 - Utilizarea funcțiilor de telecomandă
 - Ajustați și salvați setările personale
- Setări aparat
 - Reglarea și salvarea setărilor de bază
- Service post-vânzare Geberit
 - Contactarea unității de service post-vânzare Geberit
- Servicii Geberit
 - Înregistrați aparatul
 - Extinderea serviciilor de garanție
- Actualizare de software
 - Actualizare firmware

Puteți accesa următoarele informații prin intermediul aplicației Geberit Home:

- Instrucțiuni pas cu pas
 - Curățarea duzei de duș și a brațului de uscare (opțional)
 - Înlocuirea filtrului de particule fagure ceramic (opțional)
 - Afișare detartrare
- Materiale video explicative
 - Redare materiale video cu privire la funcționare
 - Redare materiale video cu privire la întreținere și curățare
- Remedierea defecțiunii
 - Afișare mesaje de eroare
- Instrucțiuni de utilizare
 - Afișare instrucțiuni de utilizare

Modulul de utilizare a aparatului

Primii pași



Funcțiile pot fi dezactivate, activate sau adaptate prin tabloul lateral de comandă sau prin aplicația Geberit Home.

- La activarea unei funcții, aparatul scoate un sunet ascuțit (1x).
- La dezactivarea unei funcții, aparatul scoate un sunet ascuțit (2x).

Când se pornește operația de spălare,

- spălarea perineală funcționează pentru 50 de secunde.
- se poate întrerupe oricând operația de spălare.
- se poate adapta operația de spălare la necesitățile personale.
- se pot modifica setările de bază și se pot adapta nevoilor personale (cu aplicația Geberit Home).

Când opriți operația de spălare,

- se dezactivează funcția de spălare.
- are loc spălarea intensivă a duzei de duș.
- aparatul se comută în modul economic.

Setările aparatului dumneavoastră

Setare	Domeniul de setare	Setarea din fabrică a profilului de bază
Intensitatea jetului de apă la spălarea perineală	treapta 1–5	treapta 3

Setări suplimentare ale aparatului dvs. în aplicația Geberit Home

Setare	Domeniul de setare	Setarea din fabrică a profilului de bază
Poziția brațului dușului la spălarea perineală	treapta 1–5	treapta 3
Funcția de oscilare a brațului dușului la spălarea perineală	pornit/oprit	pornit
Instalație de încălzire jet apă	pornit/oprit	pornit
Temperatura apei dușului	treapta 1–5	treapta 4
Duritatea apei → Vezi „Mesaj privind detartrarea aparatului”.	scăzută/medie/dură	dură

Utilizarea spălării perineale

Premisă

- Sunteți așezat pe colacul WC.

- ▶ Apăsați scurt, o singură dată, tasta <Duș> de la tabloul lateral de comandă.

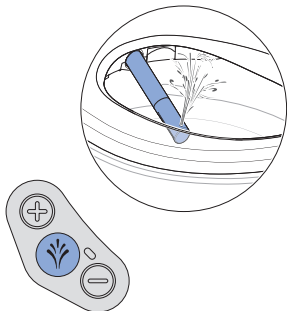

Rezultat

- ✓ Operația de spălare începe.
- ✓ Spălarea perineală pornește cu funcția de oscilare. O cantitate mică de apă se scurge prin preaplin în vasul de ceramică WC. Spălarea perineală este activă timp de 50 de secunde.

- i** Prin reapăsarea tastei <Duș>, puteți termina mai devreme operația de spălare.

Adaptarea operației de spălare în funcție de nevoile dumneavoastră

Reglarea intensității jetului de apă

Premisă

- Operația de spălare este activă.

- ▶ Apăsați tasta <+> pentru a crește intensitatea jetului de apă. Apăsați tasta <-> pentru a reduce intensitatea jetului de apă.

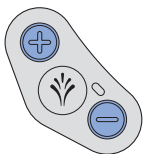

Rezultat

- ✓ Jetul de apă se intensifică, respectiv devine mai slab.

- i** Puteți regla intensitatea jetului de apă în 5 cinci trepte de reglare.

Salvarea profilului de utilizator personal în aplicația Geberit Home

Premisă

- Versiunea actuală a aplicației Geberit Home este instalată pe smartphone-ul dvs.
- Aplicația Geberit Home rulează.
- Vă aflați în raza de detecție a vasului WC cu funcția de bideu inclusă.

- ▶ Salvați setările în aplicația Geberit Home.

Rezultat

- ✓ Profilul personal de utilizator este salvat pe smartphone-ul dvs.
- ✓ Setările sunt valabile pentru toate vasele WC cu funcția de bideu inclusă conectate.

Curățarea și detartrarea aparatului

Instrucțiuni de îngrijire

Ați ales un produs cu o suprafață de înaltă calitate. Vă rugăm să țineți cont de următoarele indicații de îngrijire.

Producătorul nu își asumă responsabilitatea pentru deteriorarea produsului, din cauza îngrijirii și utilizării necorespunzătoare.

Recomandare generală privind curățarea

Respectarea intervalelor de curățare garantează faptul că vasul WC cu funcția de bideu inclusă funcționează ireproșabil. Activitățile de curățare pot fi realizate doar cu substanțe de curățare adecvate și cu dispozitive de curățare. → Vezi „Agenți de curățare și echipamente de curățare adecvate”.

Interval de curățare	Activitate de curățare
Zilnic	<ul style="list-style-type: none">▶ Picăturile de apă vor fi șterse cu ajutorul unei lavete moi, fără scame, pentru a evita formarea de pete de calcar.
Săptămânal	<ul style="list-style-type: none">▶ Curățați vasul de ceramică WC cu agentul de curățare Geberit AquaClean. → Vezi „Instrucțiuni de îngrijire pentru vasele ceramice”.▶ Curățați temeinic toate suprafețele și colțurile. → Vezi „Curățarea capacului WC-ului, a colacului WC-ului și a carcasei”.▶ Verificați duza de duș și curățați-o, dacă este necesar. → Vezi „Curățarea duzei de duș”.▶ Clățiți duza de duș sub jet de apă pentru a îndepărta corpurile străine.

Înlocuirea automată a apei

Dacă vasul WC cu funcția de bideu inclusă nu a fost utilizat timp de mai mult de 2 săptămâni, aparatul trebuie spălat cu apă proaspătă după pornire. Astfel, se asigură calitatea apei de spălare înainte de utilizare.

Dezinfectare specifică

Dezinfectarea este necesară, doar atunci când există un pericol concret de infecție din cauza agenților patogeni. În caz contrar trebuie respectate intervalele de curățare recomandate și se vor efectua activitățile de curățare menționate. → Vezi „Recomandări generale de curățare”.

ATENȚIE

Substanțe dezinfectante agresive

O dezinfectare cu substanțe dezinfectante agresive poate duce la deteriorarea suprafeței.

- ▶ Utilizați exclusiv substanțe dezinfectante pe bază de alcool, care sunt potrivite și pentru dezinfectarea mâinilor și a pielii.
- ▶ Respectați măsurile de siguranță ale producătorului în timpul utilizării substanțelor periculoase.

Tipul de dezinfectare	Procesul de dezinfectare
Dezinfectarea prin ștergere umedă Se va utiliza pe suprafețe netede, care pot fi frecate	<ul style="list-style-type: none">▶ Udați suprafețele integral cu substanțe dezinfectante.▶ Lăsați substanțele dezinfectante să acționeze conform indicațiilor producătorului.▶ Apoi frecați suprafețele cu lavete de unică folosință.

Agenți de curățare și echipamente de curățare adecvate

ATENȚIE

Agent detartrant agresiv

Agenții detartranți inadecvați pot duce la deteriorarea aparatului.

- ▶ Pentru detartrare, utilizați exclusiv agent detartrant Geberit AquaClean.
- ▶ Respectați capitolul Detartrarea aparatului.

ATENȚIE





Agenți de curățare agresivi și cu acțiune dură



Curățarea cu ajutorul agenților de curățare agresivi sau cu acțiune dură poate duce la deteriorarea suprafețelor.

- ▶ Utilizați agent de curățare Geberit AquaClean.
- ▶ Respectați instrucțiunile de curățare și îngrijire.

Se recomandă folosirea setului de curățare Geberit AquaClean deoarece acesta conține un agent de curățare care este gata de utilizare și optimizat pentru toate suprafețele Geberit AquaClean .

Caracteristicile recomandate pentru agenții de curățare adecvați și pentru dispozitivele de curățare adecvate pentru realizarea optimă a operațiunilor de curățare:

Simbol	Caracteristicile agenților de curățare adecvați
	Compatibil dermatologic
	Ușor acid, de exemplu acid citric diluat
	Ușor spumant
	Lichid
	Diluabil cu apă

Simbol	Echipamente adecvate de curățare
	Bureți moi, cu pori fini
	Lavete moi, care nu lasă scame și care nu conțin praf
	Perie de WC

Instrucțiuni de îngrijire pentru suprafețe netede

Toate suprafețele netede pot fi curățate igienic cu apă și cu ajutorul unui agent de curățare lichid, neutru, care nu atacă pielea.

- i** Agenții de curățare agresivi și abrazivi pot deteriora suprafața. Utilizați exclusiv agenți de curățare lichizi, moi, care nu atacă pielea. Setul de curățare Geberit AquaClean (cod articol 242.547.00.1) conține un agent de curățare, gata de utilizare și optimizat pentru toate suprafețele Geberit AquaClean.

Instrucțiuni de îngrijire pentru vasele ceramice

- Utilizați agent de curățare din comerț, doar cu respectarea indicațiilor producătorului respectiv.
- În timpul acționării agenților de curățare, capacul vasului ceramic sau capacul de pisoar trebuie să fie deschis sau demontat.
- Utilizați agent de curățare cu clor, abraziv sau cu acțiune dură doar în cazul unor depuneri puternice.
- Nu utilizați pentru curățare obiecte tăioase sau ascuțite.

Murdărire	Măsuri de întreținere
Pentru curățarea zilnică	<ul style="list-style-type: none">▶ Utilizați doar agenți de curățare lichizi, neutri, și apă.▶ Uscați suprafața cu o lavetă moale, care nu lasă scame.
În cazul murdăriei persistente	<ul style="list-style-type: none">▶ Pentru vase ceramice utilizați în general agent de curățare adecvat sau un lichid abraziv neutru.▶ Îndepărtați depunerile de calcar existente cu o soluție aseptică neutră.▶ Curățați suprafața cu apă.▶ Uscați suprafața cu o lavetă moale, care nu lasă scame.
În cazul unor depuneri puternice	<p>Depuneri organice (de culoare maronie până la neagră):</p> <ul style="list-style-type: none">▶ Curățați locurile respective cu un detergent cu clor, din comerț. Respectați indicațiile producătorului agentului de curățare. Timpul de acționare a detergentului cu clor trebuie să fie max. 2 ore.▶ Curățați suprafața cu apă.▶ Uscați suprafața cu o lavetă moale, care nu lasă scame. <p>Depuneri de silicați (culoare gri):</p> <ul style="list-style-type: none">▶ Umeziți o cârpă de microfibre cu un detergent pentru suprafețe din sticlă și ceramice, din comerț.▶ Curățați locurile respective cu mișcări circulare. Depunerile de silicați sunt foarte rezistente și de aceea pot fi necesare mai multe etape de curățare.▶ Curățați suprafața cu apă.▶ Uscați suprafața cu o lavetă moale, care nu lasă scame.

Curățarea spațiului dintre aparat și vasul de ceramică WC



AVERTIZARE

Pericol de moarte prin electrocutare

Fără limitatorul pentru detașare (șnurul de siguranță) poate pătrunde apă în aparat în timpul mișcării.

- ▶ Nu tăiați sau deteriorați șnurul limitatorului pentru detașare.
- ▶ Nu manipulați sau îndepărtați limitatorul pentru detașare.

1 Deconectați aparatul.

2 Desfaceți aparatul de pe placa de fixare.

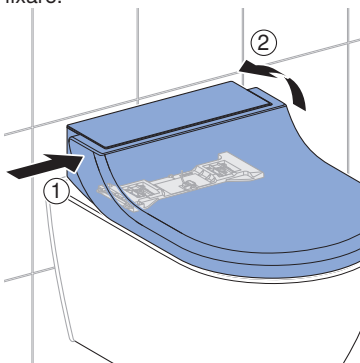

3 Ridicați aparatul atât cât permite limitatorul pentru demontare. Curățați spațiul liber dintre vasul WC cu funcția de bideu inclusă și vasul de ceramică WC.

4 Montați aparatul pe placa de fixare. Aveți grijă să fie bine fixat.



5 Conectați aparatul.

Instrucțiuni de îngrijire pentru capac WC

La curățarea capacului WC, trebuie respectate următoarele:

- În timpul acționării agenților de curățare, capacul WC trebuie să fie deschis sau demontat.
- Nu utilizați agenți de curățare pe bază de clor sau acizi, ori care sunt corozivi.
- Nu utilizați agenți de curățare abrazivi sau decapanți.
- Nu utilizați pentru curățare obiecte tăioase sau ascuțite.
- Utilizați doar agenți de curățare lichizi, neutri, și apă.
- Utilizați o lavetă moale, care nu lasă scame.
- Îndepărtați imediat substanțele pe bază de solvenți.

Îndepărtarea capacului WC-ului

- 1 Ridicați capacul WC-ului.

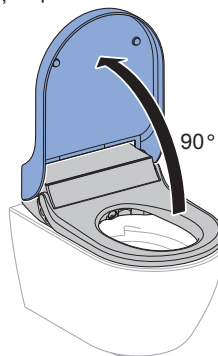

- 2 Îndepărtați capacul WC-ului.

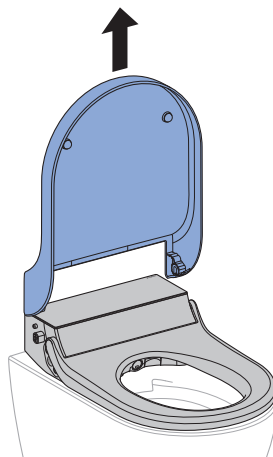

Curățarea capacului WC-ului, a colacului WC-ului și a carcasei

i Aveți grijă să nu zgâriați suprafețele. Așezați întotdeauna componentele pe un suport moale, non-abraziv.

- 1** Pulverizați pe suprafețe agent de curățare Geberit AquaClean. Ștergeți suprafețele cu o lavetă moale, nescămoșabilă, umedă.
- 2** Deschideți capacul WC.

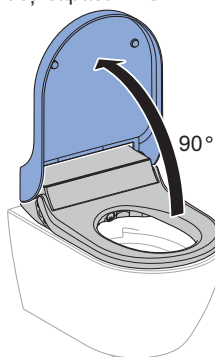

- 3** Îndepărtați capacul WC-ului.

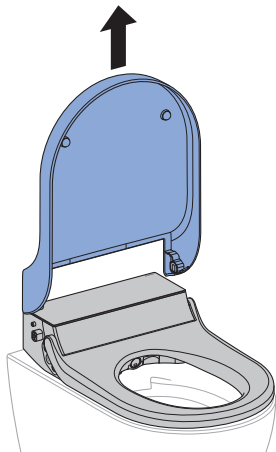

- 4** Îndepărtați capacul de design pentru curățarea completă.

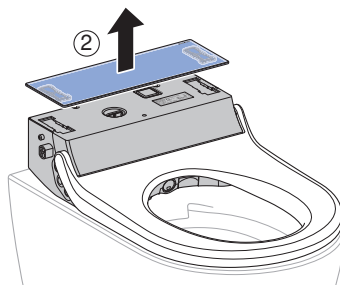
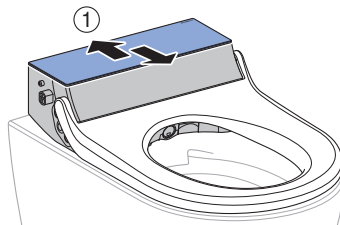

- 5** Pulverizați agent de curățare Geberit AquaClean pe capacul și pe colacul WC-ului. Ștergeți suprafețele cu o lavetă moale, nescămoșabilă, umedă.
- 6** Uscați apoi toate suprafețele cu o lavetă moale, nescămoșabilă.
- 7** După curățare, asamblați la loc aparatul în ordinea inversă demontării.

Curățarea duzei de duș

- i** • Pentru curățare, folosiți o lavetă moale, nescămoșabilă.
- Agentul de curățare Geberit AquaClean este adecvat pentru toate suprafețele aparatului.

1 Ridicați capacul WC-ului și colacul WC-ului.

2 Apăsăți simultan tastele <+> și <Duș> de pe tabloul de comandă din lateral.

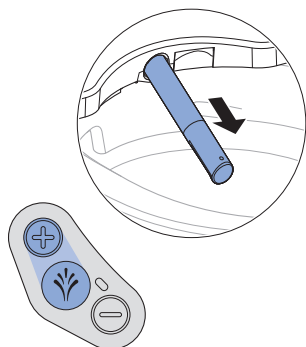

- ✓ Brațul dușului se extinde complet.

3 Țineți bine brațul dușului și trageți duza de duș în față pentru curățare și detartrare. Aveți grijă întotdeauna să mișcați duza de duș în linie cu brațul dușului.

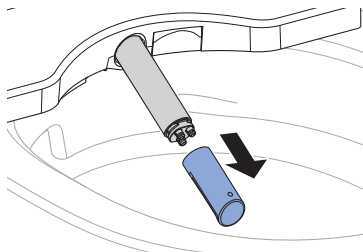

4 Înlocuiți duza de duș atunci când aceasta nu mai poate fi curățată și detartrată complet.

5 Pulverizați pe brațul dușului agent de curățare Geberit AquaClean. La final, clătiți-l bine cu apă caldă.

6 Uscați cu grijă duza de duș.

7 Montați duza de duș.

8 Apăsăți tasta <Duș> de la tabloul lateral de comandă.



- ✓ Brațul dușului este retractat complet. Operația de curățare este încheiată.

Detartrarea aparatului

ATENȚIE

Agent detartrant agresiv

Agenții detartranți inadecvați pot duce la deteriorarea aparatului.

- ▶ Pentru detartrare, utilizați exclusiv agent detartrant Geberit AquaClean.
- ▶ Respectați capitolul Detartrarea aparatului.



- Detartrarea trebuie efectuată cel puțin o dată pe an sau mai des, în funcție de numărul ciclurilor de spălare.
- În timpul operației de detartrare, vasul WC cu funcția de bideu inclusă poate fi utilizat în continuare fără funcțiile de spălare.
- Operația de detartrare durează până la 30 de minute. După ce LED-ul de stare de culoare portocalie se stinge, funcția de spălare este gata pentru o nouă utilizare.
- Îndepărtați imediat stropii de agent detartrant Geberit AquaClean cu o lavetă umedă.

Premisă

- LED-ul de stare de la tabloul de comandă lateral se aprinde intermitent în albastru-roșu sau clipește în albastru-roșu și luminează în portocaliu.
- Capacul WC-ului a fost scos.

1 Îndepărtați capacul de design.

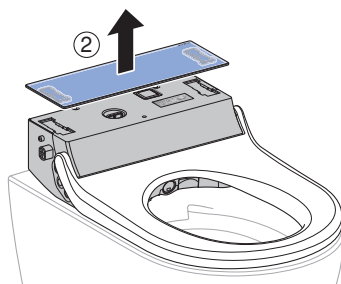
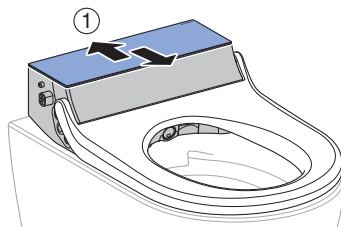

2 Îndepărtați dopul.

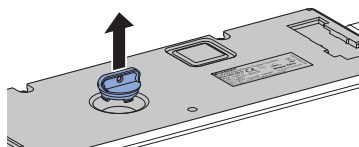

3 Apăsați simultan tastele <-> și <Duș> de pe tabloul de comandă lateral pentru mai mult de 5 secunde, până când indicatorul LED se aprinde intermitent simultan în roșu-portocaliu.



- ✓ LED-ul de stare de la tabloul de comandă lateral se aprinde intermitent simultan în roșu și portocaliu.

- 4** Turnați aproximativ o jumătate de sticlă de agent detartrant Geberit AquaClean în aparat.

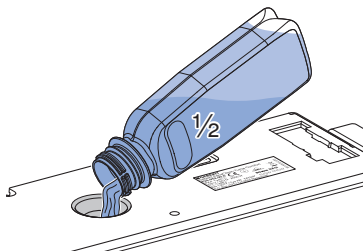

- 5** Apăsați tasta <Duș> de la tabloul de comandă lateral.

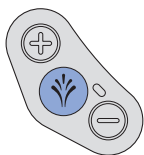

- ✓ LED-ul de stare luminează portocaliu.
- ✓ Aparatul procesează agentul detartrant turnat, în timp ce o cantitate mică de agent detartrant se scurge în vasul de ceramică WC. După aproximativ 15 secunde, LED-ul de stare de pe tabloul de comandă lateral se aprinde intermitent simultan în roșu și portocaliu.

- 6** Turnați restul de agent detartrant Geberit AquaClean în aparat.

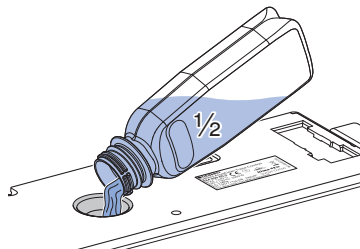

- 7** Apăsați tasta <Duș> de la tabloul de comandă lateral.



- ✓ LED-ul de stare luminează în portocaliu până la încheierea programului de detartrare.

- 8** Ștergeți imediat stropii de agent detartrant cu ajutorul unei lavete umede.

- 9** Puneți la loc dopul.

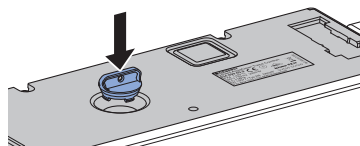

10 Montați capacul de design.

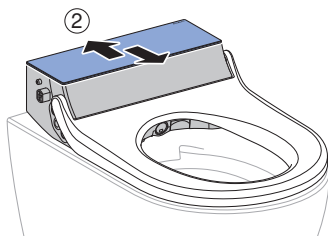
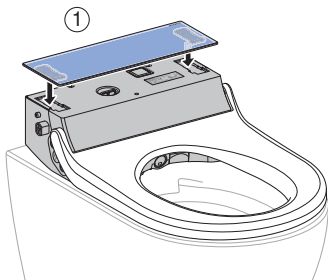

11 Montați capacul WC-ului.

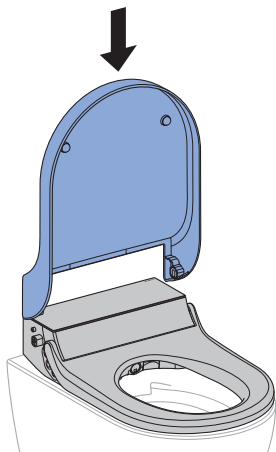

Mesaj privind detartrarea aparatului

Aparatul poate fi setat din aplicația Geberit Home la duritatea apei locale, pe baza următorului tabel. Datorită acestei adaptări, se evită operațiile de detartrare inutile și se protejează mediul înconjurător. Cu toate acestea, este necesară o detartrare periodică a aparatului.

Domeniu	°fH	°dH	°eH
moale	≤ 15	≤ 8	≤ 11
medie	15–25	8–14	11–18
dură	> 25	> 14	> 18

Următoarele tabele vă ajută să identificați mesajele de detartrare și să realizați remedierea corespunzătoare a erorii afișate.

Cauză	Mesaj	Remedierea erorii
Detartrare regulată: cel puțin o dată pe an	<ul style="list-style-type: none">LED-ul de stare de la tabloul lateral de comandă se aprinde intermitent în albastru-roșu.Aplicația Geberit Home afișează un mesaj de detartrare.	<ul style="list-style-type: none">▶ Efectuați detartrarea. → Vezi „Detartrarea aparatului”, pagina 28.
Aparat blocat: mai multe solicitări de detartrare refuzate	<ul style="list-style-type: none">LED-ul de stare de la tabloul de comandă luminează în portocaliu și se aprinde intermitent în albastru-roșu.Aplicația Geberit Home afișează un mesaj de detartrare.	<p>Premisă</p> <ul style="list-style-type: none">– Nu mai este posibilă o operație de spălare fără o detartrare.▶ Efectuați detartrarea. → Vezi „Detartrarea aparatului”, pagina 28.

Depanare

Procedura de controlare în cazul defecțiunilor

Următorul tabel vă indică cum să procedați în cazul defecțiunilor:

- Realizați pașii unul după altul, până când aparatul nu mai prezintă nicio funcție eronată sau funcționează din nou.
- Respectați ordinea indicată a pașilor.

Pas	Descrierea problemei	Remedierea erorii
1	Vasul WC cu funcția de bideu inclusă are o funcționare eronată sau nu funcționează.	<ul style="list-style-type: none">▶ Deconectați aparatul. → Vezi „Pornirea și oprirea aparatului”, pagina 14.▶ Așteptați 30 de secunde.▶ Conectați aparatul. → Vezi „Pornirea și oprirea aparatului”, pagina 14.
2	Pasul 1 a fost realizat. Vasul WC cu funcția de bideu inclusă are în continuare o funcționare eronată sau nu mai funcționează.	<ul style="list-style-type: none">▶ Verificați LED-ul de stare prin intermediul tabloului lateral de comandă. → Vezi „LED-ul de stare de la tabloul lateral de comandă”, pagina 13.
3	Pașii 1 și 2 sunt realizați. Vasul WC cu funcția de bideu inclusă are în continuare o funcționare eronată sau nu mai funcționează.	<ul style="list-style-type: none">▶ Verificați descrierile problemei din tabelul de erori și dacă este necesar efectuați remedierea corespunzătoare a erorii. → Vezi „Vasul WC cu funcția de bideu inclusă nu funcționează”, pagina 33, și „Alte erori de funcționare”, pagina 34.
4	Pașii 1 și 3 au fost realizați. Vasul WC cu funcția de bideu inclusă are în continuare o funcționare eronată sau nu mai funcționează.	<ul style="list-style-type: none">▶ Contactați unitatea de service post-vânzare.

Vasul WC cu funcția de bideu inclusă nu funcționează

Următorul tabel vă ajută la remedierea defecțiunilor tehnice atunci când vasul WC cu funcția de bideu inclusă nu funcționează.



PERICOL

Electrocutare

Lucrările de întreținere și remedierile defecțiunilor efectuate în mod necorespunzător pot cauza leziuni grave sau decesul.

- ▶ În cazul funcționărilor defectuoase, aparatul trebuie oprit imediat de la întrerupătorul principal și trebuie contactată unitatea de service post-vânzare.
- ▶ Instalările electrice la aparat pot fi efectuate doar de electricieni calificați.
- ▶ Modernizările și retehnologizările la nivelul aparatului pot fi efectuate doar de către personal de specialitate calificat.



Vasul WC cu funcția de bideu inclusă poate fi utilizat, chiar și în cazul apariției unei defecțiuni, ca un WC obișnuit. Brațul dușului trebuie să fie retras complet. Puteți declanșa spălarea vasului WC ca de obicei, cu ajutorul tastelor de acționare.

Descrierea problemei	Cauză	Remedierea erorii
Siguranța fuzibilă sau siguranța diferențială de la tabloul electric declanșează o singură dată.	A apărut o avarie	<ul style="list-style-type: none">▶ Înlocuiți sau resetați siguranța fuzibilă de la tabloul electric.▶ Resetați siguranța diferențială de la tabloul electric. <hr/> Rezultat <ul style="list-style-type: none">✓ Aparatul se reinițializează după pornire. Utilizarea aparatului nu declanșează nicio siguranță fuzibilă sau o siguranță diferențială.
Siguranța fuzibilă sau siguranța diferențială de la tabloul electric declanșează în mod repetat la utilizarea aparatului.	Aparat defect	<ul style="list-style-type: none">▶ Schimbați sau resetați siguranța fuzibilă sau siguranța diferențială de la tabloul electric.▶ Scoateți ștecărul de alimentare (dacă este disponibil).▶ Contactați unitatea de service post-vânzare.
Produsul prezintă un defect tehnic necunoscut.	A apărut o avarie	<ul style="list-style-type: none">▶ Declanșați siguranța fuzibilă sau siguranța diferențială de la distribuitorul electric.▶ Scoateți ștecărul de alimentare (dacă este disponibil).▶ Contactați unitatea de service post-vânzare.▶ Dispuneți verificarea sursei de curent de un consultant tehnic.

Alte erori de funcționare

Următorul tabel vă ajută la remedierea defecțiunilor tehnice, atunci când nu pot fi utilizate anumite funcții ale vasului WC cu funcția de bideu inclusă.

i Vasul WC cu funcția de bideu inclusă poate fi utilizat, chiar și în cazul apariției unei defecțiuni, ca un WC obișnuit. Brațul dușului trebuie să fie retras complet. Puteți declanșa spălarea vasului WC ca de obicei, cu ajutorul tastelor de acționare.

i Dacă aparatul este defect, deconectați-l cu ajutorul întrerupătorului principal.

Descrierea problemei	Cauză	Remediarea erorii
Brațul dușului nu funcționează corect.	A apărut o avarie	<ul style="list-style-type: none"> ▶ Deconectați aparatul. → Vezi „Pornirea și oprirea aparatului”, pagina 14. ▶ Așteptați 30 de secunde. ▶ Conectați aparatul. → Vezi „Pornirea și oprirea aparatului”, pagina 14. <hr/> <p>Rezultat</p> <p>✓ Aparatul se reinițializează după pornire.</p>
Eficiența de curățare a dușului se reduce.	Duze de duș blocate sau defecte	<ul style="list-style-type: none"> ▶ Curățați sau înlocuiți duzele de duș. → Vezi „Curățarea duzei de duș”, pagina 27. ▶ Detartrați aparatul. → Vezi „Detartrarea aparatului”, pagina 28.
Vasul WC cu funcția de bideu inclusă nu mai atinge temperatura obișnuită la spălare.	Vas WC cu funcția de bideu inclusă, murdar	<ul style="list-style-type: none"> ▶ Detartrați aparatul. → Vezi „Detartrarea aparatului”, pagina 28. ▶ Deconectați aparatul. → Vezi „Pornirea și oprirea aparatului”, pagina 14. ▶ Așteptați 30 de secunde. ▶ Conectați aparatul. → Vezi „Pornirea și oprirea aparatului”, pagina 14. <hr/> <p>Rezultat</p> <p>✓ Aparatul se reinițializează după pornire.</p>

Descrierea problemei	Cauză	Remedierea erorii
LED-ul de stare se aprinde intermitent în roșu.	A apărut o avarie	<ul style="list-style-type: none"> ▶ Deconectați aparatul. → Vezi „Pornirea și oprirea aparatului”, pagina 14. ▶ Așteptați 30 de secunde. ▶ Conectați aparatul. → Vezi „Pornirea și oprirea aparatului”, pagina 14. <hr/> <p>Rezultat</p> <ul style="list-style-type: none"> ✓ Aparatul se reinițializează după pornire.
	Reinițializarea a eșuat	▶ Contactați service post-vânzare.

2 / 2

Sustenabilitate

Grupul Geberit și sustenabilitatea

În calitate de lider european de piață în domeniul sanitar, Geberit înseamnă economie de apă, eficiența resurselor și construcție durabilă. Grupul demonstrează de zeci de ani că succesul unei activități comerciale pe termen lung este compatibil cu angajamentul social și protejarea mediului înconjurător. Conducerea sustenabilă a societății contribuie totodată la economisirea costurilor și la reducerea riscurilor. Geberit dorește să fie un model și să stabilească repere pentru clienți, furnizori și alți parteneri. Acest lucru presupune produse sustenabile și care economisesc apa, o producție sigură, ecologică și care folosește eficient resursele, activități de aprovizionare și logistică cu standarde etice și de mediu ridicate, precum și condiții bune de lucru pentru cei peste 12 000 de angajați dedicați și competenți din întreaga lume. Răspunderea socială este asumată, printre altele, în cadrul proiectelor internaționale de ajutorare axate pe competența centrală - apa.

Design ecologic – bilanț ecologic

La baza produselor sustenabile se află un proces inovator sistematic, în cadrul căruia care sunt alese, pe cât posibil, materiale și principii de funcționare ecologice, sunt reduse riscurile și se urmărește o eficiență ridicată a resurselor. La cerere, poate fi pus la dispoziție un bilanț ecologic detaliat referitor la acest produs.

Sfaturi ecologice

Acest produs a fost dezvoltat cu deosebită atenție și în ceea ce privește consumul de energie, apă și de resurse naturale (consultați și datele tehnice). Puteți reduce amprenta ecologică a produsului prin respectarea următoarelor recomandări:

- Deconectați aparatul atunci când plecați în concediu.
- Întrerupeți manual funcția de spălare pentru a economisi apă caldă.
- Utilizați puțină hârtie pentru uscare.
- Deconectați funcția de încălzire a preparatorului de apă caldă dacă nu aveți nevoie de apă de duș.
- Utilizați agenți de curățare ecologici.
- Întrețineți periodic produsul și utilizați-l cu grijă pentru a-i prelungi durata de viață.
- Predați aparatele defecte la Geberit sau la un partener autorizat, în vederea reciclării.

Reciclare

Reciclarea deșeurilor de echipamente electrice și electronice



Simbolul coșului de gunoi cu roți barată înseamnă că deșeurile de echipamente electrice și electronice nu trebuie reciclate împreună cu deșeurile reziduale, ci trebuie reciclate separat. Utilizatorii finali sunt obligați prin lege să returneze echipamentele vechi la autoritățile publice de eliminare a deșeurilor, la distribuitori sau la Geberit pentru a le recicla în mod corespunzător. Mulți distribuitori de echipamente electrice și electronice sunt obligați să preia gratuit deșeurile de echipamente electrice și electronice. Pentru o returnare la Geberit, contactați compania de vânzări sau de service responsabilă.

Bateriile și acumulatorii uzați care nu sunt încorporați în echipamentul vechi, precum și lămpile care pot fi îndepărtate din echipamentul vechi fără a fi distruse, trebuie separate de echipamentul vechi înainte de a-l preda la un punct de eliminare.

În cazul în care în echipamentul vechi sunt stocate date cu caracter personal, utilizatorii finali sunt responsabili pentru ștergerea acestora înainte de predarea la un punct de eliminare.

Garanția pentru clientul final

Garanția pentru clientul final

Următorul certificat de garanție pentru utilizatorul final („Garanție”) vine în completarea certificatului de răspundere legală privind defectele materiale ale partenerului dvs. contractual și nu aduce atingere acestuia. Drepturile care rezultă din răspunderea legală pentru defectele materiale pot fi revendicate gratuit și independent de această garanție. Drepturile nu sunt limitate de această garanție.

Această garanție este valabilă pentru produsele Geberit AquaClean montate fix, care au un număr de serie Geberit („Produs”).

Garanția este acordată numai dacă produsul a fost instalat în anumite țări. O listă a acestor țări se găsește pe ultima pagină a instrucțiunilor de utilizare („Lista”). Garanția este acordată de către compania Geberit responsabilă pentru țara în care a fost instalat produsul („Geberit”). Informațiile de contact și adresa de internet ale Geberit pot fi găsite în listă.

1. Geberit garantează utilizatorului final că produsul este lipsit de defecte de material și de producție. Garanția este valabilă pentru o perioadă de doi ani, calculată de la data instalării produsului la utilizatorul final. Clientul final poate prelungi garanția cu încă un an, până la un total de trei ani, dacă, în termen de 90 de zile, calculate de la data instalării, fie completează și returnează cardul de garanție anexat la produs la adresa Geberit, fie completează și trimite formularul de garanție de pe pagina de internet a firmei Geberit (denumită în continuare, în mod colectiv, „perioada de garanție”).

Garanția cuprinde următoarele:

- În primii doi ani ai perioadei de garanție, societatea Geberit va asigura prin intermediul departamentului de service post-vânzare al unei societăți desemnate de societatea Geberit înlocuirea gratuită a pieselor defecte și repararea defecțiunilor de material sau de fabricație.
 - În cel de-al treilea an al perioadei de garanție, în cazul defecțiunilor de material sau de fabricație, Geberit asigură livrarea gratuită a pieselor de schimb în vederea înlocuirii componentelor defectate către service-ul post-vânzare autorizat de Geberit, desemnat de utilizatorul final pentru efectuarea reparației.
2. Alte pretenții ale utilizatorului final față de Geberit sunt excluse din această garanție.
 3. Pretențiile în baza garanției sunt valabile doar în următoarele situații:
 - Produsul a fost instalat și pus în funcțiune de o firmă de instalații sau de un service post-vânzare autorizat de Geberit. O prezentare generală a serviciilor pentru clienți autorizate de Geberit este disponibilă pentru utilizatorul final, la cerere, la adresa Geberit.
 - Nu au fost efectuate modificări la produs, în special nu au fost îndepărtate sau înlocuite componente sau nu au fost montate instalații suplimentare.
 - Defectul produsului nu a fost cauzat de instalarea sau de utilizarea sa necorespunzătoare sau de o îngrijire sau întreținere incorectă.
 4. Pentru a vă exercita drepturile prevăzute de această garanție, este suficient să notificați Geberit în scris sau verbal, utilizând informațiile de contact furnizate în listă sau pe pagina de internet Geberit și să prezentați o chitanță care să indice denumirea produsului și data instalării. Notificarea trebuie să conțină cel puțin următoarele informații:
 - Numele, adresa și adresa de e-mail ale clientului care a cumpărat produsul, opțional și numele și numărul de telefon al companiei
 - Modelul și numărul de serie al produsului
 - Informații privind defectele de material sau de producție ale produsului
 5. Prezența garanție este guvernată exclusiv de legislația țării în care a fost instalat produsul. Convenția Națiunilor Unite asupra contractelor de vânzare internațională de mărfuri este exclusă în mod explicit. În cazul în care clientul este un comerciant, o persoană juridică de drept public sau un fond special de drept public, locul de jurisdicție pentru toate litigiile care decurg din relațiile contractuale dintre client și furnizor este sediul social al Geberit.

Date tehnice și conformitate

Date tehnice

Tensiune nominală	230 V c.a.
Frecvență a rețelei	50 Hz
Puterea consumată	2000 W
Puterea consumată Stand-by	≤ 0,5 W
Gradul de protecție	IPX4
Clasă de protecție	I
Domeniul de frecvențe	2400–2483,5 MHz
Puterea de ieșire maximă	0 dBm
Tehnologie radio	Bluetooth® Low Energy ¹⁾
Alimentarea de la rețea	Alimentarea de la rețea prin intermediul unui ștecăr de sistem cu trei fire și înveliș flexibil
Durata de spălare	50 s
Numărul treptelor de presiune ale jetului de spălare	5
Temperatura apei	37 °C
Temperatura de operare	5–40 °C
Presiunea de curgere	50–1000 kPa
	0,5–10 bar
Presiunea minimă de spălare	0,5 bar
	50 kPa
Calculul debitului de curgere	0,02 l/s
Sarcină maximă capac WC	150 kg

¹⁾ Marca Bluetooth® și logo-urile sale reprezintă proprietatea Bluetooth SIG, Inc. și sunt utilizate cu licență de Geberit.

Declarația UE de conformitate simplificată

Prin prezenta, Geberit International AG declară că tipul de echipament radioGeberit AquaClean Tuma este în conformitate cu Directiva 2014/53/UE.

Textul integral al declarației de conformitate EU este disponibil la următoarea adresă de internet: <https://doc.geberit.com/969453000.pdf>.

(CH) Geberit Vertriebs AG
Schachenstrasse 77
CH-8645 Jona
T 0848 882 982
www.geberit-aquaclean.ch

(DE) Geberit Vertriebs GmbH
Kundendienst/Servicestelle
Theuerbachstrasse 1
D-88630 Pfullendorf
T (075 52) 934 10 11
F (075 52) 934 866
www.geberit-aquaclean.de

(AT) Geberit Vertriebs GmbH & Co. KG
Geberitstrasse 1
A-3140 Pottenbrunn / St. Pölten
T +43 2742 401-500
www.geberit-aquaclean.at

(AE) Geberit International Sales AG
Dubai Branch
B702-B705
Building No. 1
Dubai Design District
PO Box
UAE-282317 Dubai
T +971 4 204 5477
F +971 4 204 5497
www.geberit.ae

(BE) Geberit nv
Ossegemstraat 24
B-1860 Meise
T +32 2 252 0111
F +32 2 251 0867
www.geberit-aquaclean.be

(BG) Юнитрейд Интернешънъл ЕООД
бул. "Черни връх" 161-А
1407 София
T 02/ 968 11 11
F 02/ 968 10 01
www.unitrade-bg.com

(CN) 吉博力(上海)贸易有限公司
地址: 上海市嘉定区南翔高科
技园区惠平路1515号
邮编: 201802

(CZ) Geberit spol. s r.o.
Sokolovská 2408/222
190 00 Praha 9
T +420 547 212 335
F +420 547 212 340
www.geberit.cz

(DK) Geberit A/S
Lægårdsvej 26
DK-8520 Lystrup
T +45 86 74 10 86
F +45 86 74 10 98
www.geberit-aquaclean.dk

(ES) Geberit, S.A.U.
Plaza Europa, 2-4, 6ª planta
ES-08902 L'Hospitalet del Llobregat
(Barcelona)
T +34 902 170 635
www.geberit-aquaclean.es

(FI) Geberit Oy
Tahkotie 1
FI-01530 Vantaa
P +358 9 867 8450
www.geberit.fi

(FR) Geberit France
ZA du Bois Gasseau - CS40252
Samoreau
FR-77215 Avon Cedex
Téléphone 01 60 71 66 61
T +33(0)825 801 603
F +33(0)825 801 604
www.geberit-aquaclean.fr

(GB) Geberit Sales Ltd.
Geberit House
Edgehill Drive
Warwick
CV34 6NH
T (0)1926 516 800
T (0)1926 516 809
In Eire T +44 1622 717 811
www.geberit-aquaclean.co.uk

(HR) Predstavništvo Geberit
prodaja d.o.o. Ruše
Samoborska cesta 218
10090 Zagreb, HR
T +385 1 3867 800
F +385 1 3867 801
www.geberit.hr

(HU) Geberit Kft
1117 Budapest,
Aliz utca 2.
T +36 1 204 4187
www.geberit.hu

(IT) Geberit Marketing e Distribuzione SA
Via Gerre 4
CH-6928 Manno
T +41 91 611 92 92
F +41 91 611 93 93
www.geberit-aquaclean.it

(LU) Geberit Luxembourg
61, avenue de la Libération
L-3850 Schifflange
T +352 54 52 26
F +352 54 54 91
www.geberit.lu

(NL) Geberit B.V.
Fultonbaan 15
3439 NE Nieuwegein
T +31 (0)3060 57700
F +31 (0)3060 53392
www.geberit-aquaclean.nl

(NO) Geberit AS
Luhrtoppen 2
N-1470 Lørenskog
T +47 67 97 82 00
www.geberit-aquaclean.no

(PL) Geberit Sp. z o.o.
ul. Postępu 1
02-676 Warszawa
T +48 22 843 06 96
www.geberit-aquaclean.pl

(PT) Geberit Tecnologia Sanitária, S.A
Rua Cupertino de Miranda, nº 12-2º A
PT-1600-485 LISBOA
www.geberit.pt

(RO) Geberit International Sales AG
Splaiul Unirii, Nr. 86, Et. 3
Sector 4, Bucharest
T +40 21 330 30 80/81
F +40 21 330 31 61
www.geberit.ro

(RS) Geberit - Predstavništvo za
Republiku Srbiju i Republiku Crnu Goru
Vojvode Skopljanca 24
SR-11000 Beograd
T +381 11 30 96 430
F +381 11 30 96 431
www.geberit.rs

(RU) ООО „ГЕБЕРИТ РУС“
Олимпийский пр., 16, стр.5, 5 этаж
129110 Москва
тел.: +7 495 783 83 30
www.geberit.ru

(SE) Geberit AB
Folketshusgatan 1
Box 140
295 22 Bromölla
T +46 40 680 89 30
www.geberit.se

(SI) Geberit prodaja, d.o.o.
Bezena 55
2342 Ruše
T 01 586 22 00
F 01 586 22 19
www.geberit.si

(SK) Geberit Slovensko s.r.o
Karadžičova 10
821 08 Bratislava 2
T +421 2 49 20 30 71
www.geberit.sk

(TR) Geberit Tesisat Sistemleri Tic Ltd. ti.
Içerenköy Mah. Engin Sok. No. 10,
34752 Atasehir-Ystanbul, Turkey
T +90 216 340 82 73
F +90 216 340 82 79
www.geberit.com.tr

(ZA) Geberit Southern Africa (Pty.) Ltd.
6 Meadowview Lane,
Meadowview Business Estate,
Longmeadow,
Linbro Park
Johannesburg,
South Africa
T +27 11 444 5070
F +27 11 444 5992
www.geberit.co.za

